

C-Line

2023-25

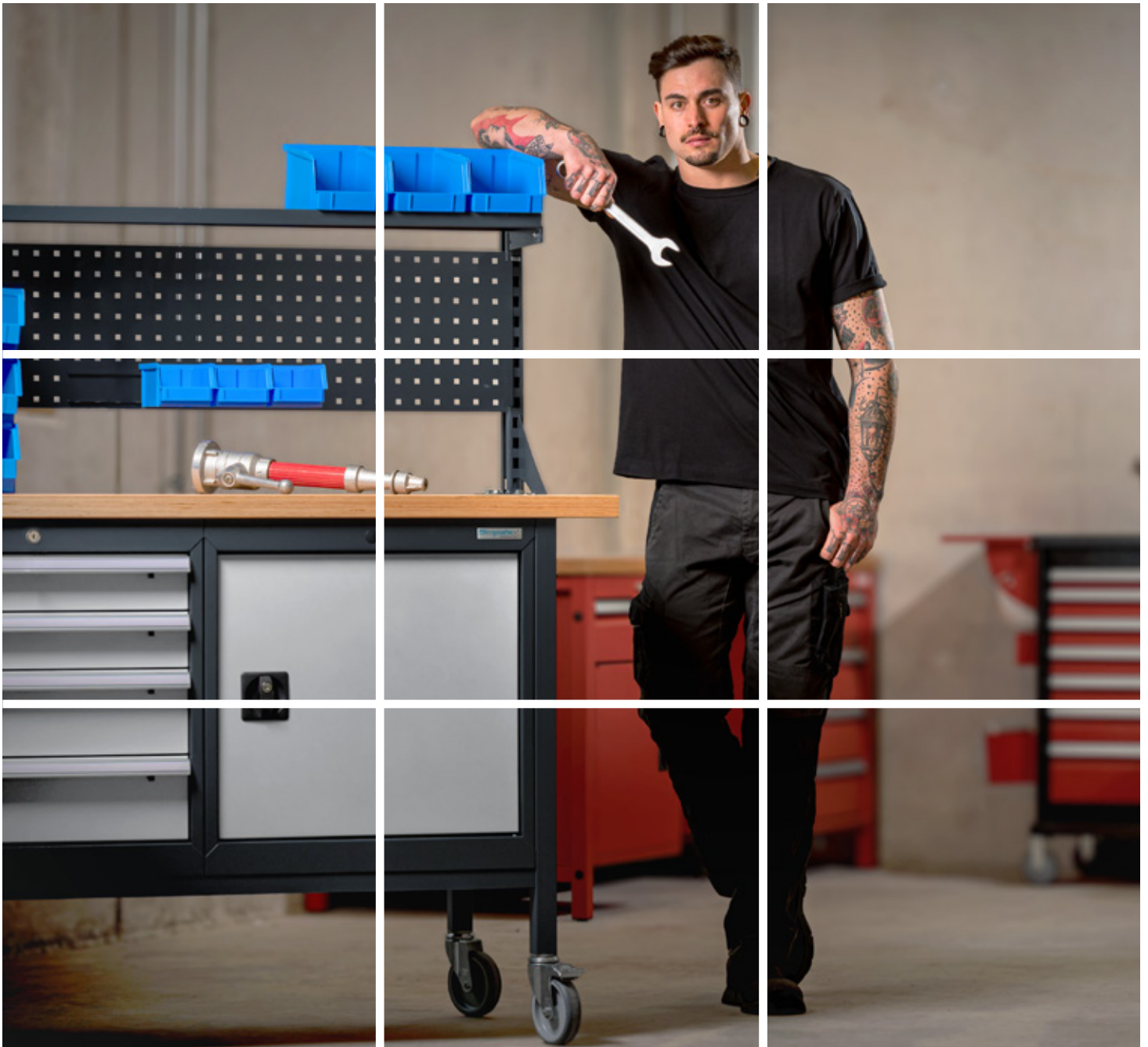



Wir über uns

Die Firma Simplaflex GmbH Systemeinrichter wurde im Oktober 2012 gegründet und bietet Produkte für den Betriebs-, Lager- und Bürobereich. Speziell für die Zielgruppe aus Werkstatt und Handel wird ein vielseitiges Sortiment an Werkstattausrüstung angeboten. Nicht zuletzt finden Heimwerker passende Lösungen für Büro und Werkstatt. Das Produktportfolio bietet drei verschiedene Produktlinien für verschiedene Einsatzbereiche an:

C-Line

Die Serie „C-Line“ enthält hauptsächlich Werkbänke und Schubladenschränke – beides auch in mobiler Ausführung. Die Fertigung erfolgt komplett in Deutschland.

T-Line

Die Serie „T-Line“ beinhaltet Produkte speziell für die Industrie, das Handwerk und den Büro- und Lagerbereich wie bspw. Flügeltürenschränke, Regale, Schreibtische und Arbeitsstühle.

Kreativ Werkstatt

Diese Broschüre umfasst Produkte rund ums Wohlfühlen - egal ob Geschäfts- oder Privatkunden. Mit unseren Wärmebänken und Feuersäulen stimmen Sie sich auf die kalte Jahreszeit ein.

Über 10 Jahre Erfahrung.

Durch den Trend zur Globalisierung und aufgrund der damaligen Weltmarktsituation im Bereich Rohstoffe und Energie wurde die Firma Simplaflex® Systemeinrichter GmbH am 01.10.2012 gegründet. Für Geschäftsführer Ludwig Kellner ist das 10-jährige Jubiläum im Oktober 2022 ein wichtiger Meilenstein. „Es ist unglaublich, was wir in zehn Jahren geschafft haben. Zu Beginn gab es nur eine Arbeitskraft. Heute haben wir ein kleines, starkes Vertriebs- und Marketingteam und sind dankbar für das entgegengebrachte Vertrauen unserer zahlreichen Kunden.“, so Ludwig Kellner. Inzwischen ist die Marke „Simplaflex®“ europaweit etabliert und pflegt einen soliden Kundenstamm. Die Fertigung der Produkte erfolgt ausschließlich in Deutschland. **Kurze Lieferzeiten, individuelle Beratung und kompetenter Service** sowie faire Preise sind das Erfolgsrezept eines kleinen wachsenden Unternehmens aus dem Schwarzwald.

Digital stark.

Das stetige Wachstum des Online-Handels und die dadurch wachsenden Anforderungen an perfekte Produktdaten und Herstellerinformationen forderten im Jahr 2021 einen Relaunch der Firmen-Website. „Die Inhalte sind stets auf die Anforderungen der jungen und dynamischen Kundengruppen abgestimmt“, so Ludwig Kellner. Über einen **virtuellen Showroom** kann das vielfältige Produktsortiment online abgerufen werden. Die Rückmeldung der Kunden ist durchweg positiv und Kellner sieht sich darin bestärkt, auch weiterhin den Fokus der Online-Aktivitäten auf den Nutzen für den Fachhandel zu legen.



Kurze Lieferzeiten.



Der Versand der Produkt, die mit diesem Symbol gekennzeichnet sind, erfolgt innerhalb von 72 Stunden. Express-Versand ist nur für Artikel in unserer Standardfarbkombination Gehäuse RAL 7016 und Blenden RAL 7035 möglich. Andere Farbkombinationen sind aus produktionstechnischen Gründen vom Express-Versand ausgenommen.

Standardfarben

RAL 7035
Lichtgrau

















RAL 5010
Enzianblau

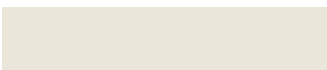

RAL 7016
Anthrazitgrau

RAL 3020
Verkehrsrot

- Umweltfreundliche Pulverbeschichtung in 17 Standardfarben, Zweifarbenlackierung der Standardfarbtöne **ohne Mehrpreis**
- Bitte geben Sie bei der Bestellung immer die Farbe an. Ohne Farbangaben liefern wir die C-Line Produkte standardmäßig: Gehäuse anthrazitgrau (RAL7016) und Blenden lichtgrau (RAL7035)

	RAL 1023 Verkehrsgelb		RAL 7016 Anthrazitgrau
	RAL 3000 Feuerrot		RAL 7035 Lichtgrau
	RAL 3003 Rubinrot		RAL 7040 Fenstergrau
	RAL 3020 Verkehrsrot		RAL 9005 Tiefschwarz
	RAL 5002 Ultramarinblau		RAL 9006 Weißaluminium
	RAL 5005 Signalblau		RAL 9010 Reinweiß
	RAL 5010 Enzianblau		
	RAL 5012 Lichtblau		
	RAL 5013 Kobaltblau		
	RAL 6011 Resedagrün		
	RAL 6018 Gelbgrün		

Ohne Farbangabe liefern wir diese Farbkombination



Inhaltsverzeichnis



Seite
8

Schubladenschränke

Schubladenschränke Typ 600 Seite 12

Schubladenschränke Typ 700 Seite 16

Schubladenschränke Typ 900 Seite 20

Mobile Schubladenschränke Seite 28

Seite
32

Reihenwerkbänke

Seite
38

Arbeitstische

Seite
44

Kastenwerkbänke

Kastenwerkbänke Breite 1500 Seite 46

Kastenwerkbänke Breite 2000 Seite 48

Mobile Kastenwerkbänke Seite 52

Seite
56

SimplaClip & SimplaBoard

NEU

Seite
64

6-Eck Werkbänke

SCHUBBLADEN-

SCHRÄNKE



- Schrankgehäuse bis zu 1000 kg belastbar bei gleichmäßig verteilter Last

Schrankgehäuse

- Rahmenverstärkt
- Gefertigt aus Stahlblech
- Unterschiedliche Breiten- und Höhenausführungen
- Zylinderschloss mit zwei Schlüsseln



- Kugelführungen mit Selbsteinzug
Vollauszug (VA) 100 %
Blendenhöhe 50 mm – Tragkraft 30 kg
Ab Blendenhöhe 75 mm – Tragkraft 80 kg
- Aluminium Griffleiste
- Gefertigt aus verzinktem Stahlblech

Schubladenschränke



Ihre Vorteile mit unserem C-Line-System:

- Die Fertigung erfolgt ausschließlich in Deutschland.
- Erhöhte Kippsicherheit, nur eine Schublade kann geöffnet werden
- Rahmenverstärktes, sehr stabiles Gehäuse
- Schubladen Vollauszug 100% mit Selbsteinzug
- Umweltfreundliche Pulverbeschichtung in 17 Standardfarben, Zweifarbenlackierung der Standardfarbtöne ohne Mehrpreis
- Ohne Farbangaben liefern wir C-Line standardmäßig: Gehäuse anthrazitgrau und Blenden lichtgrau

Technische Daten

- **3x Breiten:**
 - Typ 600 Breite 600 mm
 - Typ 700 Breite 700 mm
 - Typ 900 Breite 900 mm
 - Gehäuse-Tiefe 575 mm
 - Schubladen-Innentiefe generell 450 mm
- **Verschiedene Höhen:**
 - Typ 600 Höhen 620, 820, 920, 1020 und 1220 mm
 - Typ 700 Höhen 620, 820, 920, 1020 und 1220 mm
 - Typ 900 Höhen 620, 820, 920, 1020 und 1220 mm
- Verzinkte Schubladen mit **glatten Seitenwänden**, Einteilungsmaterial wird nachträglich eingesetzt. Individuelle Einteilung nach Kundenwunsch im **Raster von 50 mm, beginnend ab 75 mm**
- Kugelführungen mit Selbsteinzug Vollauszug (VA) 100%
 - Blendenhöhe 50 mm - Tragkraft **30 kg**
 - ab Blendenhöhe 75 mm - Tragkraft **80 kg**
- Schubladen in den Blendenhöhen: **50, 75, 100, 125, 150, 175, 200, 250 300 und 400 mm**
- Schrankgehäuse bis **1t** belastbar



Aluminium-Griffleisten werden montiert angeliefert. In neuem Design erscheint unser sehr stabiler und ergonomischer Griff.



Beschriftungsstreifen zum Einlegen (werden beigelegt). Zur Montage wird einfach das Sichtfenster nach oben geklappt und das vorgesehene Etikett eingelegt. Jetzt müssen Sie nur noch das Sichtfenster nach unten drücken.

Technische Daten

Schubladeninnenmaß

- 500 x 450 mm (B x T)
- **Kugelführungen mit Selbsteinzug** Vollauszug (VA) 100 %
Blendenhöhe 50 mm – Tragkraft 30 kg
Ab Blendenhöhe 75 mm – Tragkraft 80 kg

- Zylinderschloss mit zwei Schlüsseln
- Aluminium-Griffleisten
- Einteilungsmaterial auf Seite 14 und 15
- **Stellen Sie sich Ihren Schubladenschrank individuell zusammen. Siehe Seite 24, 25, 26**



Schubladenschrank inkl. 4 Schubladen		
Art.-Nr.	Maße in mm (B x T x H)	Preis in €
CL6H061030	600 x 575 x 620	405,79

Schubladenschrank inkl. 5 Schubladen		
Art.-Nr.	Maße in mm (B x T x H)	Preis in €
CL6H060500	600 x 575 x 620	457,56



Schubladenschrank inkl. 5 Schubladen		
Art.-Nr.	Maße in mm (B x T x H)	Preis in €
CL6H081031	600 x 575 x 820	471,84

Schubladenschrank inkl. 7 Schubladen		
Art.-Nr.	Maße in mm (B x T x H)	Preis in €
CL6H080700	600 x 575 x 820	568,23



Schubladenschrank inkl. 6 Schubladen		
Art.-Nr.	Maße in mm (B x T x H)	Preis in €
CL6H091131	600 x 575 x 920	527,17

Schubladenschrank inkl. 8 Schubladen		
Art.-Nr.	Maße in mm (B x T x H)	Preis in €
CL6H090800	600 x 575 x 920	623,56

Rastereinteilung

- Für Innenmaß 500 mm x 450 mm
- Raster: **R 40-36**

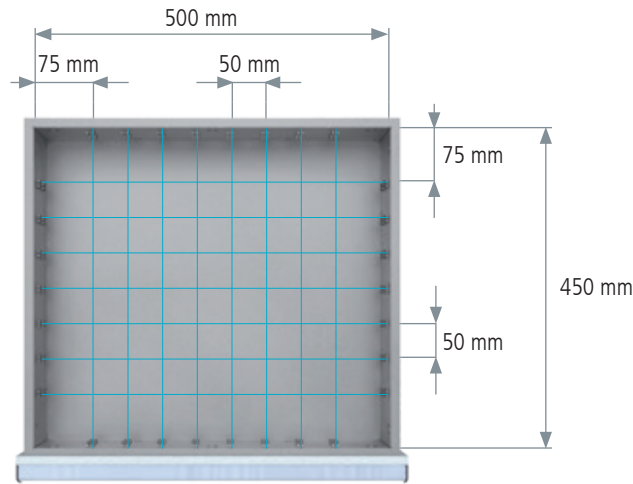

Trennwände, Seiten- und Mittelfachschienen

Seitenfachschienen für
Schubladenbreite 600 mm (Innen: 500 mm)
und Schubladentiefe 575 mm (Innen: 450 mm)

- Gefertigt aus verzinktem Qualitäts-Stahlblech
- Die Seitenfachschienen werden im Schubladenkorpus eingehängt
- 4 Stück pro Schublade
- **Verpackungseinheit 4 Stück**



Seitenfachschiene		
Art.-Nr.	Blendenhöhe in mm	Preis in €
CL6E075MR	75	13,09
CL6E100MR	100/125	15,47
CL6E150MR	150/175	17,85
CL6E200MR	200/250/300	20,23

Mittelfachschienen

- Zur Längsunterteilung der Schubladen
- Gefertigt aus verzinktem Qualitäts-Stahlblech
- Mittelfachschienen werden in die Seitenfachschienen eingehängt



Mittelfachschiene		
Art.-Nr.	Blendenhöhe in mm	Preis in €
CLE075MF	75	5,71
CLE100MF	100/125	6,07
CLE150MF	150/175	6,55
CLE200MF	200/250/300	7,02



- Trennwände zum Einstellen zwischen Seiten- und Mittelfachschienen

Trennbleche Fronthöhe: 75 mm		
Art.-Nr.	Trennblechbreite in mm	Preis in €
CLE050075TW	50	1,07
CLE075075TW	75	1,13
CLE100075TW	100	1,19
CLE125075TW	125	1,25
CLE150075TW	150	1,31
CLE175075TW	175	1,37
CLE200075TW	200	1,43
CLE225075TW	225	1,49
CLE250075TW	250	1,55
CLE275075TW	275	1,61
CLE300075TW	300	1,67
CLE325075TW	325	1,73

- Trennwände zum Einstellen zwischen Seiten- und Mittelfachschienen

Trennbleche Fronthöhe: 100/125 mm		
Art.-Nr.	Trennblechbreite in mm	Preis in €
CLE050100TW	50	1,31
CLE075100TW	75	1,37
CLE100100TW	100	1,43
CLE125100TW	125	1,49
CLE150100TW	150	1,55
CLE175100TW	175	1,61
CLE200100TW	200	1,67
CLE225100TW	225	1,73
CLE250100TW	250	1,79
CLE275100TW	275	1,84
CLE300100TW	300	1,90
CLE325100TW	325	1,96

- Trennwände zum Einstellen zwischen Seiten- und Mittelfachschienen

Trennbleche Fronthöhe: 150/175 mm		
Art.-Nr.	Trennblechbreite in mm	Preis in €
CLE050150TW	50	1,55
CLE075150TW	75	1,61
CLE100150TW	100	1,67
CLE125150TW	125	1,73
CLE150150TW	150	1,79
CLE175150TW	175	1,84
CLE200150TW	200	1,90
CLE225150TW	225	1,96
CLE250150TW	250	2,02
CLE275150TW	275	2,08
CLE300150TW	300	2,14
CLE325150TW	325	2,20

- Trennwände zum Einstellen zwischen Seiten- und Mittelfachschienen

Trennbleche Fronthöhe: 200/250/300 mm		
Art.-Nr.	Trennblechbreite in mm	Preis in €
CLE050200TW	50	1,79
CLE075200TW	75	1,84
CLE100200TW	100	1,90
CLE125200TW	125	1,96
CLE150200TW	150	2,02
CLE175200TW	175	2,08
CLE200200TW	200	2,14
CLE225200TW	225	2,20
CLE250200TW	250	2,26
CLE275200TW	275	2,32
CLE300200TW	300	2,38
CLE325200TW	325	2,44

MF=Mittelfachschiene, TW=Trennwand, KTK=Kleinteilekästen, MP=Muldenplatten, STW=Steckwand, SF= Seitenfachschienen

Technische Daten

Schubladeninnenmaß

- 600 x 450 mm (B x T)
- **Kugelführungen mit Selbststeizug** Vollauszug (VA) 100 %
Blendenhöhe 50 mm – Tragkraft 30 kg
Ab Blendenhöhe 75 mm – Tragkraft 80 kg

- Zylinderschloss mit zwei Schlüsseln
- Aluminium-Griffleisten
- Einteilungsmaterial auf Seite 18 und 19
- **Stellen Sie sich Ihren Schubladenschrank individuell zusammen. Siehe Seite 24, 25, 26**



Schubladenschrank inkl. 4 Schubladen		
Art.-Nr.	Maße in mm (B x T x H)	Preis in €
CL7H061030	700 x 575 x 620	422,45

Schubladenschrank inkl. 5 Schubladen		
Art.-Nr.	Maße in mm (B x T x H)	Preis in €
CL7H060500	700 x 575 x 620	473,03



Schubladenschrank inkl. 5 Schubladen		
Art.-Nr.	Maße in mm (B x T x H)	Preis in €
CL7H081031	700 x 575 x 820	494,45

Schubladenschrank inkl. 7 Schubladen		
Art.-Nr.	Maße in mm (B x T x H)	Preis in €
CL7H080700	700 x 575 x 820	589,65



Schubladenschrank inkl. 6 Schubladen		
Art.-Nr.	Maße in mm (B x T x H)	Preis in €
CL7H091131	700 x 575 x 920	556,92

Schubladenschrank inkl. 8 Schubladen		
Art.-Nr.	Maße in mm (B x T x H)	Preis in €
CL7H090800	700 x 575 x 920	652,12

Rastereinteilung

- Für Innenmaß 600 mm x 450 mm
- Raster: **R 48-36**

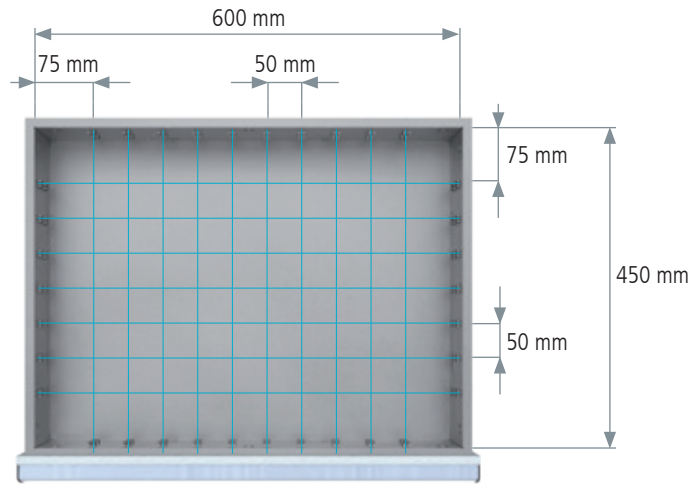

Trennwände, Seiten- und Mittelfachschiene

Seitenfachschiene für

Schubladenbreite 700 mm (Innen: 600 mm)
und Schubladentiefe 575 mm (Innen: 450 mm)

- Gefertigt aus verzinktem Qualitäts-Stahlblech
- Die Seitenfachschiene werden im Schubladenkorpus eingehängt
- 4 Stück pro Schublade
- **Verpackungseinheit 4 Stück**

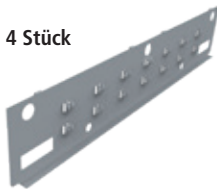

Seitenfachschiene		
Art.-Nr.	Blendenhöhe in mm	Preis in €
CL7E075MR	75	13,69
CL7E100MR	100/125	15,47
CL7E150MR	150/175	18,45
CL7E200MR	200/250/300	20,83

Mittelfachschiene

- Zur Längsunterteilung der Schubladen
- Gefertigt aus verzinktem Qualitäts-Stahlblech
- Mittelfachschiene werden in die Seitenfachschiene eingehängt



Mittelfachschiene		
Art.-Nr.	Blendenhöhe in mm	Preis in €
CLE075MF	75	5,71
CLE100MF	100/125	6,07
CLE150MF	150/175	6,55
CLE200MF	200/250/300	7,02



- Trennwände zum Einstellen zwischen Seiten- und Mittelfachschiene

Trennbleche Fronthöhe: 75 mm		
Art.-Nr.	Trennblechbreite in mm	Preis in €
CLE050075TW	50	1,07
CLE075075TW	75	1,13
CLE100075TW	100	1,19
CLE125075TW	125	1,25
CLE150075TW	150	1,31
CLE175075TW	175	1,37
CLE200075TW	200	1,43
CLE225075TW	225	1,49
CLE250075TW	250	1,55
CLE275075TW	275	1,61
CLE300075TW	300	1,67
CLE325075TW	325	1,73

- Trennwände zum Einstellen zwischen Seiten- und Mittelfachschiene

Trennbleche Fronthöhe: 100/125 mm		
Art.-Nr.	Trennblechbreite in mm	Preis in €
CLE050100TW	50	1,31
CLE075100TW	75	1,37
CLE100100TW	100	1,43
CLE125100TW	125	1,49
CLE150100TW	150	1,55
CLE175100TW	175	1,61
CLE200100TW	200	1,67
CLE225100TW	225	1,73
CLE250100TW	250	1,79
CLE275100TW	275	1,84
CLE300100TW	300	1,90
CLE325100TW	325	1,96

- Trennwände zum Einstellen zwischen Seiten- und Mittelfachschiene

Trennbleche Fronthöhe: 150/175 mm		
Art.-Nr.	Trennblechbreite in mm	Preis in €
CLE050150TW	50	1,55
CLE075150TW	75	1,61
CLE100150TW	100	1,67
CLE125150TW	125	1,73
CLE150150TW	150	1,79
CLE175150TW	175	1,84
CLE200150TW	200	1,90
CLE225150TW	225	1,96
CLE250150TW	250	2,02
CLE275150TW	275	2,08
CLE300150TW	300	2,14
CLE325150TW	325	2,20

- Trennwände zum Einstellen zwischen Seiten- und Mittelfachschiene

Trennbleche Fronthöhe: 200/250/300 mm		
Art.-Nr.	Trennblechbreite in mm	Preis in €
CLE050200TW	50	1,79
CLE075200TW	75	1,84
CLE100200TW	100	1,90
CLE125200TW	125	1,96
CLE150200TW	150	2,02
CLE175200TW	175	2,08
CLE200200TW	200	2,14
CLE225200TW	225	2,20
CLE250200TW	250	2,26
CLE275200TW	275	2,32
CLE300200TW	300	2,38
CLE325200TW	325	2,44

MF=Mittelfachschiene, TW=Trennwand, KTK=Kleinteilekästen, MP=Muldenplatten, STW=Steckwand, SF= Seitenfachschiene

Technische Daten

Schubladeninnenmaß

- 800 x 450 mm (B x T)
- **Kugelführungen mit Selbsteinzug** Vollauszug (VA) 100 %
Blendenhöhe 50 mm – Tragkraft 30 kg
Ab Blendenhöhe 75 mm – Tragkraft 80 kg

- Zylinderschloss mit zwei Schlüsseln
- Aluminium-Griffleisten
- Einteilungsmaterial auf Seite 22 und 23
- **Stellen Sie sich Ihren Schubladenschrank individuell zusammen. Siehe Seite 24, 25, 26**



Schubladenschrank inkl. 4 Schubladen		
Art.-Nr.	Maße in mm (B x T x H)	Preis in €
CL9H061030	900 x 575 x 620	442,68

Schubladenschrank inkl. 5 Schubladen		
Art.-Nr.	Maße in mm (B x T x H)	Preis in €
CL9H060500	900 x 575 x 620	503,37



Schubladenschrank inkl. 5 Schubladen		
Art.-Nr.	Maße in mm (B x T x H)	Preis in €
CL9H081031	900 x 575 x 820	529,55

Schubladenschrank inkl. 7 Schubladen		
Art.-Nr.	Maße in mm (B x T x H)	Preis in €
CL9H080700	900 x 575 x 820	636,65



Schubladenschrank inkl. 6 Schubladen		
Art.-Nr.	Maße in mm (B x T x H)	Preis in €
CL9H091131	900 x 575 x 920	603,33

Schubladenschrank inkl. 8 Schubladen		
Art.-Nr.	Maße in mm (B x T x H)	Preis in €
CL9H090800	900 x 575 x 920	710,43

Rastereinteilung

- Für Innenmaß 800 mm x 450 mm
- Raster: **R 64-36**

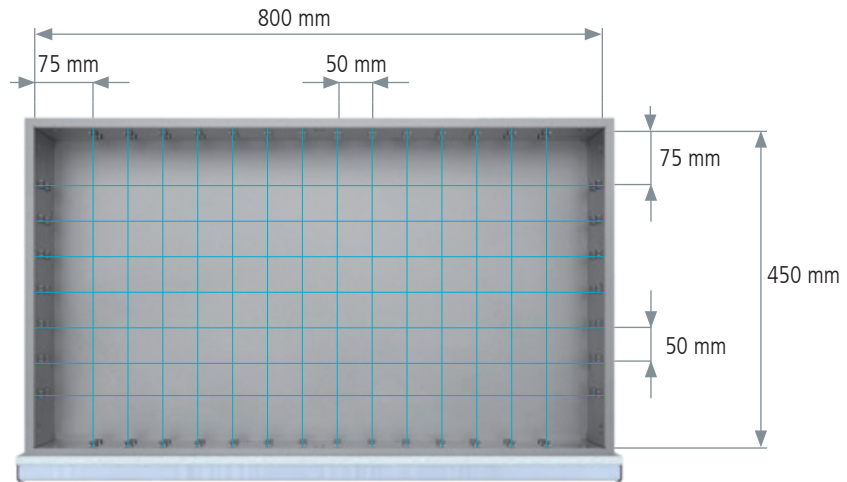

Trennwände, Seiten- und Mittelfachschienen

Seitenfachschienen für

Schubladenbreite 900 mm (Innen: 800 mm)
und Schubladentiefe 575 mm (Innen: 450 mm)

- Gefertigt aus verzinktem Qualitäts-Stahlblech
- Die Seitenfachschienen werden im Schubladenkorpus eingehängt
- 4 Stück pro Schublade
- **Verpackungseinheit 4 Stück**

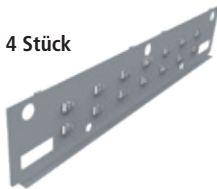

Seitenfachschiene		
Art.-Nr.	Blendenhöhe in mm	Preis in €
CL9E075MR	75	14,88
CL9E100MR	100/125	16,66
CL9E150MR	150/175	19,04
CL9E200MR	200/250/300	21,42



- Trennwände zum Einstellen zwischen Seiten- und Mittelfachschienen

Trennbleche Fronthöhe: 100/125 mm		
Art.-Nr.	Trennblechbreite in mm	Preis in €
CLE050100TW	50	1,31
CLE075100TW	75	1,37
CLE100100TW	100	1,43
CLE125100TW	125	1,49
CLE150100TW	150	1,55
CLE175100TW	175	1,61
CLE200100TW	200	1,67
CLE225100TW	225	1,73
CLE250100TW	250	1,79
CLE275100TW	275	1,84
CLE300100TW	300	1,90
CLE325100TW	325	1,96

Mittelfachschienen

- Zur Längsunterteilung der Schubladen
- Gefertigt aus verzinktem Qualitäts-Stahlblech
- Mittelfachschienen werden in die Seitenfachschienen eingehängt



Mittelfachschiene		
Art.-Nr.	Blendenhöhe in mm	Preis in €
CLE075MF	75	5,71
CLE100MF	100/125	6,07
CLE150MF	150/175	6,55
CLE200MF	200/250/300	7,02



- Trennwände zum Einstellen zwischen Seiten- und Mittelfachschienen

Trennbleche Fronthöhe: 150/175 mm		
Art.-Nr.	Trennblechbreite in mm	Preis in €
CLE050150TW	50	1,55
CLE075150TW	75	1,61
CLE100150TW	100	1,67
CLE125150TW	125	1,73
CLE150150TW	150	1,79
CLE175150TW	175	1,84
CLE200150TW	200	1,90
CLE225150TW	225	1,96
CLE250150TW	250	2,02
CLE275150TW	275	2,08
CLE300150TW	300	2,14
CLE325150TW	325	2,20



- Trennwände zum Einstellen zwischen Seiten- und Mittelfachschienen

Trennbleche Fronthöhe: 75 mm		
Art.-Nr.	Trennblechbreite in mm	Preis in €
CLE050075TW	50	1,07
CLE075075TW	75	1,13
CLE100075TW	100	1,19
CLE125075TW	125	1,25
CLE150075TW	150	1,31
CLE175075TW	175	1,37
CLE200075TW	200	1,43
CLE225075TW	225	1,49
CLE250075TW	250	1,55
CLE275075TW	275	1,61
CLE300075TW	300	1,67
CLE325075TW	325	1,73

- Trennwände zum Einstellen zwischen Seiten- und Mittelfachschienen

Trennbleche Fronthöhe: 200/250/300 mm		
Art.-Nr.	Trennblechbreite in mm	Preis in €
CLE050200TW	50	1,79
CLE075200TW	75	1,84
CLE100200TW	100	1,90
CLE125200TW	125	1,96
CLE150200TW	150	2,02
CLE175200TW	175	2,08
CLE200200TW	200	2,14
CLE225200TW	225	2,20
CLE250200TW	250	2,26
CLE275200TW	275	2,32
CLE300200TW	300	2,38
CLE325200TW	325	2,44

Schubladeinteilung 800 x 450 mm

Muldenplatten



- 6 MP mit 2 Mulden + 8 STW
- 6 MP mit 3 Mulden + 12 STW
- 3 MP mit 4 Mulden + 12 STW
- Inkl. Distanzschienen

Art.-Nr.	Blendenhöhe in mm	Preis in €
CL9E050MP01	50	62,48

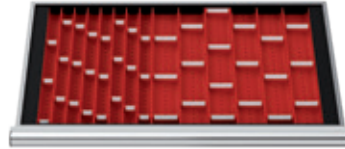

- 9 MP mit 2 Mulden + 19 STW
- 6 MP mit 4 Mulden + 24 STW
- Inkl. Distanzschienen

Art.-Nr.	Blendenhöhe in mm	Preis in €
CL9E050MP02	50	70,21



- 15 MP mit 2 Mulden + 33 STW
- Inkl. Distanzschienen

Art.-Nr.	Blendenhöhe in mm	Preis in €
CL9E050MP03	50	63,67

Kleinteilekästen



- 40 KTK 75 x 75 mm
- 5 KTK 150 x 150 mm
- Inkl. Distanzschienen

Art.-Nr.	Blendenhöhe in mm	Preis in €
CL9E050KT01	50	67,83
CL9E100KT01	100	80,92

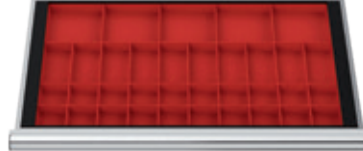

- 5 KTK 150 x 150 mm
- 10 KTK 75 x 150 mm
- 20 KTK 75 x 75 mm
- Inkl. Distanzschienen

Art.-Nr.	Blendenhöhe in mm	Preis in €
CL9E050KT02	50	56,53
CL9E100KT02	100	65,45



- 30 KTK 75 x 150 mm
- Inkl. Distanzschienen

Art.-Nr.	Blendenhöhe in mm	Preis in €
CL9E050KT03	50	51,17
CL9E100KT03	100	58,31

Metalleinteilung



- 12 Fächer
- 2 x MF, 6 x TW 275, 3 x TW 250, inkl. SF

Art.-Nr.	Blendenhöhe in mm	Preis in €
CL9E075MT01	75	40,46
CL9E100MT01	100 / 125	45,22
CL9E150MT01	150 / 175	50,58
CL9E200MT01	200	55,93



- 12 Fächer
- 2 x MF, 6 x TW 325, 3 x TW 150, inkl. SF

Art.-Nr.	Blendenhöhe in mm	Preis in €
CL9E075MT02	75	40,46
CL9E100MT02	100 / 125	45,22
CL9E150MT02	150 / 175	50,58
CL9E200MT02	200	55,93

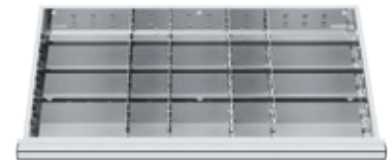

- 20 Fächer
- 4 x MF, 6 x TW 225, 6 x TW 100, 3 x TW 150, inkl. SF

Art.-Nr.	Blendenhöhe in mm	Preis in €
CL9E075MT03	75	56,53
CL9E100MT03	100 / 125	63,07
CL9E150MT03	150 / 175	70,81
CL9E200MT03	200	79,14



- 28 Fächer
- 6 x MF, 6 x TW 175, 12 x TW 100, 3 x TW 50, inkl. SF

Art.-Nr.	Blendenhöhe in mm	Preis in €
CL9E075MT04	75	73,78
CL9E100MT04	100 / 125	82,11
CL9E150MT04	150 / 175	92,23
CL9E200MT04	200	102,34



- 8 Fächer
- 2 x MF, 2 x TW 275, 3 x TW 250, inkl. SF

Art.-Nr.	Blendenhöhe in mm	Preis in €
CL9E075MT05	75	33,92
CL9E100MT05	100 / 125	37,49
CL9E150MT05	150 / 175	41,65
CL9E200MT05	200	46,41



- 6 Fächer
- 2 x MF 2 x TW 275, 1 x TW 250, inkl. SF

Art.-Nr.	Blendenhöhe in mm	Preis in €
CL9E075MT06	75	30,94
CL9E100MT06	100 / 125	33,92
CL9E150MT06	150 / 175	38,08
CL9E200MT06	200	42,25

MF=Mittelfachschiene, TW=Trennwand, KTK=Kleinteilekästen, MP=Muldenplatten, STW=Steckwand, SF= Seitenfachschiene

Schrankgehäuse

Schubladenschrank individuell zusammenstellen

Rahmenverstärktes, sehr stabiles Gehäuse aus Qualitätsfeinblech. Robust und präzise verarbeitet. Diebstahl- und Kippsicherheit durch integrierte Schließanlage mit Zylinderschloß und 2 Schlüsseln.

Individueller Einbau der Schubladen mit unterschiedlichen Blendenhöhen. Nutzhöhe beachten!



Schließsystem - Ersatzteile

- Gleichschließend auch ohne Aufpreis möglich

Art.-Nr.	Bezeichnung	Preis in €
CLHS	Hauptschlüssel zu Schließanlage B	23,68
CLS2S	Schlüssel 2er-Set	23,68
CLSM2S	Schloß mit 2 x Schlüsseln für Schubladenschrank	12,50



Schrankgehäuse | Breite 600 mm

Art.-Nr.	Typ	Maße in mm (B x T x H)	Nutzhöhe in mm	Preis in €
CL6H06	660	600 x 575 x 620	500	204,68
CL6H08	680	600 x 575 x 820	700	214,20
CL6H09	690	600 x 575 x 920	800	218,96
CL6H10	610	600 x 575 x 1020	900	223,72
CL6H12	612	600 x 575 x 1220	1100	234,43

Schrankgehäuse | Breite 700 mm

Art.-Nr.	Typ	Maße in mm (B x T x H)	Nutzhöhe in mm	Preis in €
CL7H06	760	700 x 575 x 620	500	208,25
CL7H08	780	700 x 575 x 820	700	218,96
CL7H09	790	700 x 575 x 920	800	228,48
CL7H10	710	700 x 575 x 1020	900	236,81
CL7H12	712	700 x 575 x 1220	1100	248,71

Schrankgehäuse | Breite 900 mm

Art.-Nr.	Typ	Maße in mm (B x T x H)	Nutzhöhe in mm	Preis in €
CL9H06	960	900 x 575 x 620	500	211,82
CL9H08	980	900 x 575 x 820	700	228,48
CL9H09	990	900 x 575 x 920	800	243,95
CL9H10	910	900 x 575 x 1020	900	260,61
CL9H12	912	900 x 575 x 1220	1100	277,27



Hubwagensockel

- Höhe 112 mm, Front- und Rückblech abschraubbar

Art.-Nr.	Maße (B x T x H) in mm	Preis in €
CL6HWS112	600 x 575 x 112	102,34
CL7HWS112	700 x 575 x 112	106,51
CL9HWS112	900 x 575 x 112	111,86



Abdeckplatte

- Melaminharzbeschichtete Spanplatte

Art.-Nr.	Maße (B x T x H) in mm	Preis in €
CL6ZAPME	600 x 575 x 19	45,22
CL7ZAPME	700 x 575 x 19	49,98
CL9ZAPME	900 x 575 x 19	78,54

Abdeckplatte

- Buche Multiplex

Art.-Nr.	Maße (B x T x H) in mm	Preis in €
CL6ZAPBM25	600 x 575 x 25	48,20
CL7ZAPBM25	700 x 575 x 25	57,72
CL9ZAPBM25	900 x 575 x 25	72,59

Mobile Schubladenschränke

Technische Daten

- **Schubladenschrankgehäuse:**
600 x 575 mm (B x T)
- **Schubladeninnenmaß**
500 x 450 mm (B x T)
- **Kugelführungen mit Selbsteinzug** Vollauszug (VA) 100 %
Blendenhöhe 50 mm – Tragkraft 30 kg
Ab Blendenhöhe 75 mm – Tragkraft 80 kg
- Zylinderschloss mit zwei Schlüsseln
- Aluminium-Griffleisten

- 4 x Lenkrollen Ø 125 mm, 2 davon mit Feststeller
- Schiebegriff
- **Abrollrand und Riffelgummi siehe Seite 27**
- Mobiler Schubladenschrank bis zu 400 kg belastbar bei gleichmäßig verteilter Last
- Mit Doppelsicherung
- Einteilungsmaterial auf Seite 14 und 15
- **Stellen Sie sich Ihren mobilen Schubladenschrank individuell zusammen. Siehe Seite 24, 25, 27**



■ 4 x Schubladen

Art.-Nr.	Maße in mm (B x T x H)	Preis in €
CL6H061030M	600 x 575 x 770	489,69



■ 5 x Schubladen

Art.-Nr.	Maße in mm (B x T x H)	Preis in €
CL6H060500M	600 x 575 x 770	541,45



■ 5 x Schubladen

Art.-Nr.	Maße in mm (B x T x H)	Preis in €
CL6H081121M	600 x 575 x 970	555,14



■ 6 x Schubladen

Art.-Nr.	Maße in mm (B x T x H)	Preis in €
CL6H080501M	600 x 575 x 970	607,50



■ 6 x Schubladen

Art.-Nr.	Maße in mm (B x T x H)	Preis in €
CL6H091131M	600 x 575 x 1070	611,07



■ 6 x Schubladen

Art.-Nr.	Maße in mm (B x T x H)	Preis in €
CL6H090240M	600 x 575 x 1070	615,83

Einteilungsmaterial siehe Seite 14 und 15



Schiebegriff



Doppelsicherung



Kunststoff-Ablage für Schubladenschränke Breite 600 mm

- Für mehr Stauraum am Arbeitsplatz
- 7 Fächer zur Unterteilung, inkl. Dosenhalter
- Ideal für fahrbare Schubladenschränke
- Schaffen Sie Ordnung bei Ihren Kleinteilen
- Schrauben, Hammer, Schraubenzieher, sowie Zangen immer griffbereit

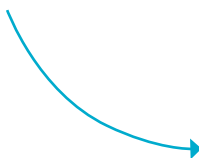

CL6H081121M



CL6H080501M

Kunststoff-Ablage mit 7 Fächern und Dosenhalter

Art.-Nr.	Maße in mm (B x T x H)	Preis in €
CL6ZKU	600 x 575 x 62/27	43,44

Lochwandaufbau

Art.-Nr.	Maße in mm (B x T x H)	Preis in €
CL6LW	600 x 30 x 605	96,39

Lieferung ohne Dekoration, Haken und Kleinteilekästen

Werkbänke

Vorteile der C-Line Werkbänke

- Diebstahlsicher
- Zylinderschloss wahlweise gleich- oder verschiedenschließend
- Mehr Stauraum durch große Schubladennutzfläche
- Modernes Design
- Arbeitsplatte aus Buche-Multiplex (mehrschichtverleimt, geölt)



Reihenwerkbank

- Wahlweise mit 2 Schubladenschrankgehäusen oder einem Schubladenschrankgehäuse und einem Fußgestell
- Kugelführungen mit Selbsteinzug
Vollauszug (VA) 100 %
Blendenhöhe 50 mm – Tragkraft 30 kg
Ab Blendenhöhe 75 mm – Tragkraft 80 kg
- Zylinderschloss mit zwei Schlüsseln
- Aluminium-Griffleisten
- Werkbankplatte Buche Multiplex 600 mm tief, 40 mm stark
- Fußgestell höhenverstellbar aus U-Profil 44 x 80 x 2 mm, stufenlos höhenverstellbar, 80 x 575 x 720-1020 (B x T x H)
- Arbeitshöhen: 860, 960, 1060 mm
- Reihenwerkbank mit einem Schrankgehäuse und einem Fußgestell bis zu 1000 kg belastbar bei gleichmäßig verteilter Last
- Reihenwerkbank mit 2 Schrankgehäusen bis zu 1500 kg belastbar bei gleichmäßig verteilter Last

Arbeitstisch

- Wahlweise mit fester Arbeitshöhe oder höhenverstellbarem Fußgestell
- **Schubladeninnenmaß:** 500 x 450 mm (B x T)
- Kugelführungen mit Selbsteinzug
Vollauszug (VA) 100 %
Blendenhöhe 50 mm – Tragkraft 30 kg
Ab Blendenhöhe 75 mm – Tragkraft 80 kg
- Zylinderschloss mit zwei Schlüsseln
- Aluminium-Griffleisten
- Werkbankplatte Buche Multiplex 600 mm tief, 40 mm stark
- Arbeitstische mit fixem Fußgestell aus Vierkantröhr 40 x 40 x 2 mm, Traversen 35 x 35 x 2 mm
- Arbeitstische mit höhenverstellbarem Fußgestell aus U-Profil 44 x 80 x 2 mm
- Arbeitshöhe: 960 bzw. 760-1060 mm
- Bis zu 200 kg belastbar bei gleichmäßig verteilter Last



Kastenwerkbank

- **Gehäuse:** 600 x 575 x 620 mm (B x T x H)
- **Schubladeninnenmaß:** 500 x 450 mm
- Kugelführungen mit Selbsteinzug
Vollauszug (VA) 100 %
Blendenhöhe 50 mm – Tragkraft 30 kg
Ab Blendenhöhe 75 mm – Tragkraft 80 kg
- Zylinderschloss mit zwei Schlüsseln
- Aluminium-Griffleisten
- Werkbankplatte Buche Multiplex 600 mm tief, 25/40 mm stark
- Gestell aus Vierkantröhr 40 x 40 x 2, Traversen 35 x 35 x 2 mm
- Arbeitshöhe: 960 mm
- Exakter Ausgleich von Bodenebenen durch Niveaueingleichs-Gleiter an den Füßen
- Mobile Kastenwerkbank mit 4 x Lenkrollen Ø 125 mm, 2 davon mit Feststeller
- Mobile Kastenwerkbank bis zu 400 kg belastbar bei gleichmäßig verteilter Last

6-Eck Werkbank

- **Schubladenschrankgehäuse:** 600 x 575 x 820 mm (B x T x H)
- **Schubladeninnenmaß:** 500 x 450 mm
- Kugelführungen mit Selbsteinzug
Vollauszug (VA) 100 %
Blendenhöhe 50 mm – Tragkraft 30 kg
Ab Blendenhöhe 75 mm – Tragkraft 80 kg
- Zylinderschloss mit zwei Schlüsseln
- Aluminium-Griffleisten
- Buche Multiplex Platte in 2 Teilen 40 mm
- Arbeitshöhe: 860 mm

REIHEN- WERKBÄNKE



- Reihenwerkbank mit einem Schrankgehäuse und einem Fußgestell bis zu 1000 kg belastbar bei gleichmäßig verteilter Last

- Werkbankplatte Buche Multiplex 600 mm tief, 40 mm stark



Schubladenschrank

- Schubladenschrankgehäuse, z.B. 600 x 575 x 820 mm (B x T x H)
- Kugelführungen mit Selbsteinzug
Vollauszug (VA) 100 %
Blendenhöhe 50 mm – Tragkraft 30 kg
Ab Blendenhöhe 75 mm – Tragkraft 80 kg
- Zylinderschloss mit zwei Schlüsseln
- Aluminium-Griffleisten



Fußgestell höhenverstellbar

- U-Profil 44 x 80 x 2 mm, stufenlos höhenverstellbar, 80 x 575 x 720-1020 (B x T x H)

Reihenwerkbanken

Technische Daten

- Schubladeninnenmaß: 500 x 450 mm (B x T)
- Kugelführungen mit Selbsteinzug Vollauszug (VA) 100 %
Blendenhöhe 50 mm – Tragkraft 30 kg
Ab Blendenhöhe 75 mm – Tragkraft 80 kg
- Zylinderschloss mit zwei Schlüsseln
- Aluminium-Griffleisten
- Werkbankplatte Buche Multiplex 600 tief, 40 mm stark
- Bis zu 1000 kg belastbar bei gleichmäßig verteilter Last
- Einteilungsmaterial auf Seite: 14 und 15



Reihenwerkbank inkl. Schubladenblock Breite 600 mm, Fußgestell höhenverstellbar, Platte Buche Multiplex 40 mm				
Art.-Nr.	Maße in mm (B x T x H)	Schubladennutzmaß in mm	Blendenhöhe in mm	Preis in €
CL6H08171W156	1500 x 600 x 860	500 x 450	7x 100	745,54
CL6H09181W156	1500 x 600 x 960	500 x 450	8x 100	800,87
CL6H10191W156	1500 x 600 x 1060	500 x 450	9x 100	856,21



Reihenwerkbank inkl. 2 Schubladenblöcke Breite 600 mm, Platte Buche Multiplex 40 mm				
Art.-Nr.	Maße in mm (B x T x H)	Schubladennutzmaß in mm	Blendenhöhe in mm	Preis in €
CL66H0812W206	2000 x 600 x 860	500 x 450	links: 7x 100; rechts: 1x 50, 3x 150, 1x 200	1.210,24
CL66H0914W206	2000 x 600 x 960	500 x 450	links: 8x 100; rechts: 1x 50, 1x 100, 3x 150, 1x 200	1.320,90
CL66H1016W206	2000 x 600 x 1060	500 x 450	links: 9x 100; rechts: 1x 50, 2x 100, 3x 150, 1x 200	1.431,58

Art.-Nr.	Maße in mm (B x T x H)	Beschreibung	Preis in €
CLFGHV	80 x 575 x 720 - 1020	Fußgestell höhenverstellbar	53,55
CLP156025BM	1500 x 600 x 25	Platte Buche Multiplex	102,34
CLP156040BM	1500 x 600 x 40	Platte Buche Multiplex	123,76
CLP206025BM	2000 x 600 x 25	Platte Buche Multiplex	138,04
CLP206040BM	2000 x 600 x 40	Platte Buche Multiplex	170,17

Einteilungsmaterial siehe Seite 14 und 15

Reihenwerkbanken

Technische Daten

- Schubladeninnenmaß: 800 x 450 mm (B x T)
- Kugelführungen mit Selbsteinzug Vollauszug (VA) 100 %
Blendenhöhe 50 mm – Tragkraft 30 kg
Ab Blendenhöhe 75 mm – Tragkraft 80 kg
- Zylinderschloss mit zwei Schlüsseln
- Aluminium-Griffleisten
- Werkbankplatte Buche Multiplex 600 tief, 40 mm stark
- Bis zu 1000 kg belastbar bei gleichmäßig verteilter Last
- Einteilungsmaterial auf Seite: 22 und 23

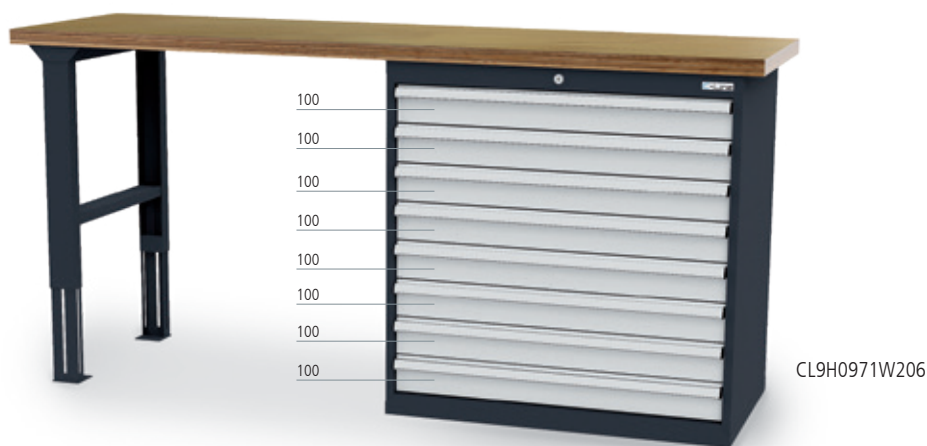

CL9H0971W206

Reihenwerkbank inkl. Schubladenblock Breite 900 mm, Fußgestell höhenverstellbar, Platte Buche Multiplex 40 mm				
Art.-Nr.	Maße in mm (B x T x H)	Schubladennutzmaß in mm	Blendenhöhe in mm	Preis in €
CL9H0871W206	2000 x 600 x 860	800 x 450	7x 100	860,37
CL9H0971W206	2000 x 600 x 960	800 x 450	8x 100	934,15
CL9H1071W206	2000 x 600 x 1060	800 x 450	9x 100	1.009,12

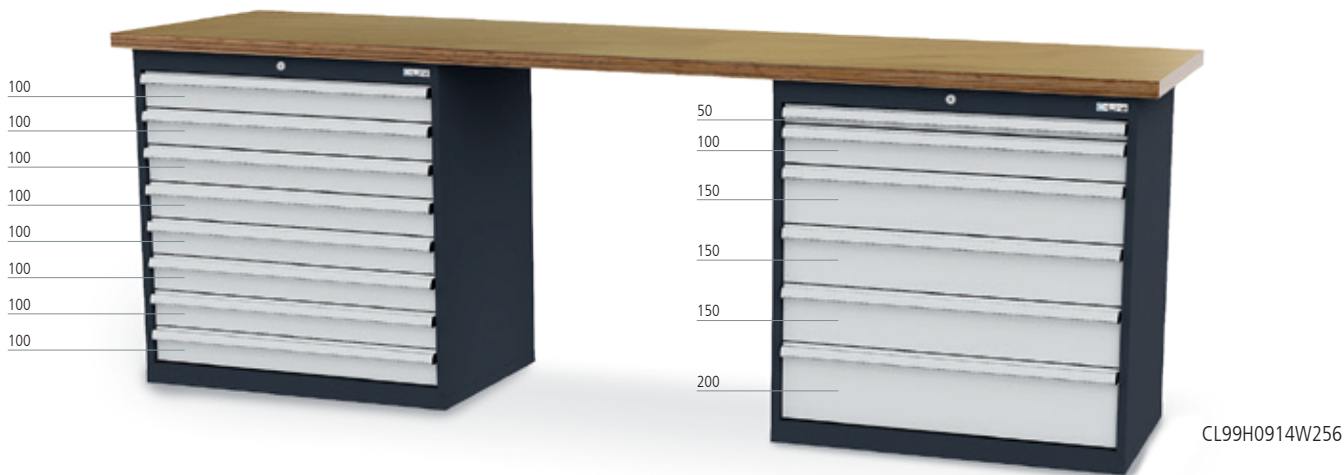

CL99H0914W256

Reihenwerkbank inkl. 2 Schubladenblöcke Breite 900 mm, Platte Buche Multiplex 40 mm				
Art.-Nr.	Maße in mm (B x T x H)	Schubladennutzmaß in mm	Blendenhöhe in mm	Preis in €
CL99H0812W256	2500 x 600 x 860	800 x 450	links: 7x 100; rechts: 1x 50, 3x 150, 1x 200	1.454,18
CL99H0914W256	2500 x 600 x 960	800 x 450	links: 8x 100; rechts: 1x 50, 1x 100, 3x 150, 1x 200	1.601,74
CL99H1016W256	2500 x 600 x 1060	800 x 450	links: 9x; rechts: 1x 50, 2x 100, 3x 150, 1x 200	1.751,68

Art.-Nr.	Maße in mm (B x T x H)	Beschreibung	Preis in €
CLFGHV	80 x 575 x 720 - 1020	Fußgestell höhenverstellbar	53,55
CLP206025BM	2000 x 600 x 25	Platte Buche Multiplex	138,04
CLP206040BM	2000 x 600 x 40	Platte Buche Multiplex	170,17
CLP256025BM	2500 x 600 x 25	Platte Buche Multiplex	215,39
CLP256040BM	2500 x 600 x 40	Platte Buche Multiplex	287,98

Einteilungsmaterial siehe Seite 22 und 23

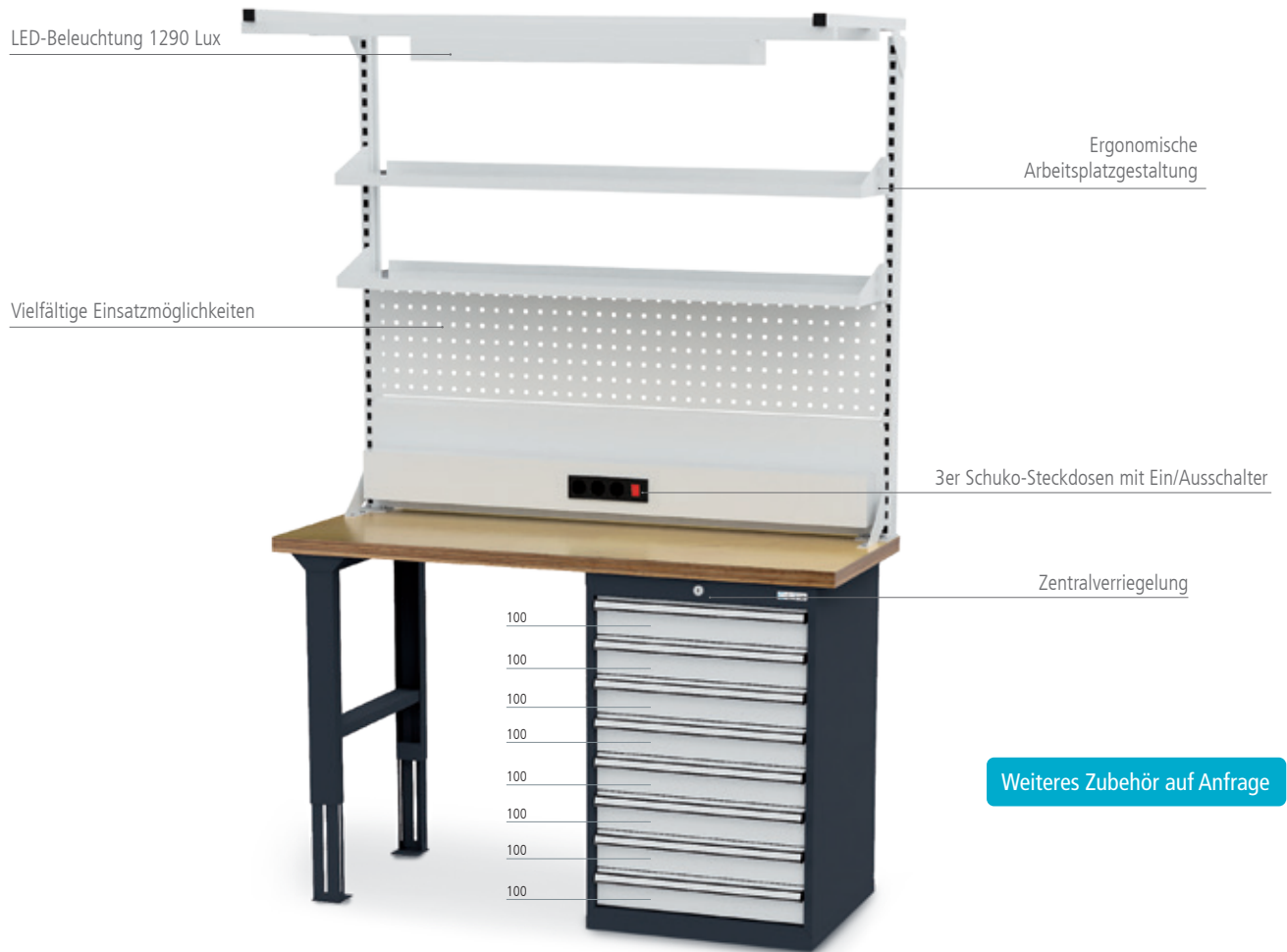

Weiteres Zubehör auf Anfrage

Reihenwerkbank mit Werkbankaufbau komplett

- Schubladenschrank und Fußgestell
- 1 x Platte Buche Multiplex 40 mm
- 1 x Energieleiste mit 3er Schuko-Steckdosen mit Ein/Ausschalter
- 2 x Fachböden 1500 x 220 mm
- 1 x Magnetwand 1500 x 302 mm
- 1 x Lochwand 1500 x 302 mm
- 1 x Obergestell, 1 x Geräteschienen und LED-Beleuchtung 1290 Lux, 2 x Tragsäulen 1250 mm

Art.-Nr.	Maße in mm (B x T x H)	Ausführung	Schubladenmaß in mm	Blendenhöhe in mm	Preis in €
CL6W15MW6001	1500 x 600 x 860	Werkbank + Aufbau	500 x 450	7x 100	1.718,96
CL7W15MW6001	1500 x 600 x 960	Werkbank + Aufbau	500 x 450	8x 100	1.774,29
CL9W15MW6001	1500 x 600 x 1060	Werkbank + Aufbau	500 x 450	9x 100	1.829,63
CL15MW6001	1500 x 600 x 1250	Werkbank-Aufbau einzeln			973,42



Rückbrett

- Werkbankrückbrett (nur hinten)
- Buche-Multiplex 12 mm, geölt

Art.-Nr.	Maß in mm (B x T x H)	Preis in €
CLRB131212	1300 x 12 x 120	22,02
CLRB151212	1500 x 12 x 120	25,59
CLRB201212	2000 x 12 x 120	32,73
CLRB251212	2500 x 12 x 120	41,06

ARBEITS- TISCHE

- Werkbankplatte Buche Multiplex 600 mm tief, 40 mm stark

Unterhängeschrank Leergehäuse

- 600 x 575 x (B x T)
- Schubladeninnenmaß: 500 x 450 mm (B x T)
- Individueller Einbau der Schubladen mit unterschiedlichen Blendenhöhen.



- Arbeitstische bis zu 200 kg belastbar bei gleichmäßig verteilter Last



- Kugelführungen mit Selbsteinzug
Vollauszug (VA) 100 %
Blendenhöhe 50 mm – Tragkraft 30 kg
Ab Blendenhöhe 75 mm – Tragkraft 80 kg
- Zylinderschloss mit zwei Schlüsseln
- Aluminium-Griffleisten
- Einteilungsmaterial auf Seite 41



Fußgestell

- Wahlweise höhenverstellbar oder mit fester Höhe

Arbeitstische

Technische Daten

Arbeitstische

- Arbeitsplatte Buche Multiplex 1500/2000 x 600 x 40 mm
- Werkbankgestell feste Höhe aus Vierkantrohr 40 x 40 x 2 mm
- HV-FüÙe 720 - 1020 mm, aus U-Profil 44 x 80 x 2 mm
- Bis zu 200 kg belastbar bei gleichmäßig verteilter Last



Arbeitstisch feste Höhe		
Art.-Nr.	MaÙe in mm (B x T x H)	Preis in €
CL1560AT	1500 x 600 x 960	303,45
CL2060AT	2000 x 600 x 960	339,15

Arbeitstisch höhenverstellbar		
Art.-Nr.	MaÙe in mm (B x T x H)	Preis in €
CL156040HV	1500 x 600 x 760-1060	272,51
CL206040HV	2000 x 600 x 760-1060	308,21

Unterhängeschränke

- Schubladeninnenmaß: 500 x 450 mm (B x T)
- Schubladen-Vollauszug (VA) 100 %
- Schubladen mit 50 mm Blendenhöhe, 30 kg Tragkraft
- Schubladen ab 75 mm Blendenhöhe, 80 kg Tragkraft
- Zylinderschloss mit zwei Schlüsseln
- Einteilungsmaterial auf Seite 41



Unterhängeschrank inkl. 1 Schublade		
Art.-Nr.	MaÙe in mm (B x T x H)	Preis in €
CL6H02S001	600 x 575 x 230	141,61

Unterhängeschrank inkl. 2 Schubladen		
Art.-Nr.	MaÙe in mm (B x T x H)	Preis in €
CL6H02S110	600 x 575 x 230	183,26

Unterhängeschrank inkl. 3 Schubladen		
Art.-Nr.	MaÙe in mm (B x T x H)	Preis in €
CL6H03S030	600 x 575 x 380	315,35



Unterhängeschrank inkl. 3 Schubladen		
Art.-Nr.	MaÙe in mm (B x T x H)	Preis in €
CL6H03S111	600 x 575 x 380	309,40

Unterhängeschrank inkl. 2 Schubladen		
Art.-Nr.	MaÙe in mm (B x T x H)	Preis in €
CL6H04S002	600 x 575 x 480	308,21

Unterhängeschrank inkl. 3 Schubladen		
Art.-Nr.	MaÙe in mm (B x T x H)	Preis in €
CL6H04S012	600 x 575 x 480	351,05

Arbeitstische

Technische Daten



Unterhängeschränke

- Schubladeninnenmaß: 500 x 450 mm (B x T)
- Schubladen-Vollauszug (VA) 100 %
- Schubladen mit 50 mm Blendenhöhe, 30 kg Tragkraft
- Schubladen ab 75 mm Blendenhöhe, 80 kg Tragkraft
- Zylinderschloss mit zwei Schlüsseln

Arbeitstische feste Höhe

- Arbeitsplatte Buche Multiplex 1500/2000 x 600 x 40 mm
- Werkbankgestell feste Höhe aus Vierkantrohr 40 x 40 x 2 mm
- Bis zu 200 kg belastbar bei gleichmäßig verteilter Last
- Einteilungsmaterial auf Seite 41
- **Anlieferung erfolgt montiert**



■ 2 x Schubladen



■ 1 x Schublade

Art.-Nr.	Maße in mm (B x T x H)	Preis in €
CL1560AT01	1500 x 600 x 960	408,17
CL2060AT01	2000 x 600 x 960	468,86

Art.-Nr.	Maße in mm (B x T x H)	Preis in €
CL1560AT02	1500 x 600 x 960	368,31
CL2060AT02	2000 x 600 x 960	429,00



■ 3 x Schubladen



■ 3 x Schubladen

Art.-Nr.	Maße in mm (B x T x H)	Preis in €
CL1560AT03	1500 x 600 x 960	461,13
CL2060AT03	2000 x 600 x 960	521,82

Art.-Nr.	Maße in mm (B x T x H)	Preis in €
CL1560AT04	1500 x 600 x 960	455,18
CL2060AT04	2000 x 600 x 960	515,87



■ 3 x Schubladen



■ 2 x Schubladen

Art.-Nr.	Maße in mm (B x T x H)	Preis in €
CL1560AT05	1500 x 600 x 960	477,79
CL2060AT05	2000 x 600 x 960	538,48

Art.-Nr.	Maße in mm (B x T x H)	Preis in €
CL1560AT06	1500 x 600 x 960	434,35
CL2060AT06	2000 x 600 x 960	495,04

KASTEN- WERKBÄNKE

- **Gehäuse:** 600 x 575 x 620 mm (B x T x H)
- **Schubladeninnenmaß:** 500 x 450 mm (B x T)
- Gestell aus Vierkantrrohr 40 x 40 x 2, Traversen 35 x 35 x 2 mm
- Werkbankplatte Buche Multiplex 1500/2000 x 600 x 40 mm
- Arbeitshöhe: 960 mm



- Flügeltüren 400 mm oder 500 mm Höhe



- Kastenwerkbank bis zu 800 kg belastbar bei gleichmäßig verteilter Last



- Kugelführungen mit Selbsteinzug
Vollauszug (VA) 100 %
Blendenhöhe 50 mm – Tragkraft 30 kg
Ab Blendenhöhe 75 mm – Tragkraft 80 kg
- Zylinderschloss mit zwei Schlüsseln
- Aluminium-Griffleisten
- Einteilungsmaterial auf Seite 14 und 15

Technische Daten

- Schubladenschrankgehäuse: 600 x 575 x 620 mm (B x T x H)
- Schubladeninnenmaß: 500 x 450 mm (B x T)
- Kugelführungen mit Selbsteinzug Vollauszug (VA) 100 %
Blendenhöhe 50 mm – Tragkraft 30 kg
Ab Blendenhöhe 75 mm – Tragkraft 80 kg
- Zylinderschloss mit zwei Schlüsseln

- Aluminium-Griffleisten
- Werkbankplatte Buche Multiplex 600 tief, 40 mm stark
- Bis zu 800 kg belastbar bei gleichmäßig verteilter Last
- Einteilungsmaterial auf Seite 14 und 15
- **Stellen Sie sich Ihre Kastenwerkbank individuell zusammen. Siehe Seite 50 und 51**



- Platte Buche Multiplex 40 mm
- Gehäusemaß (B x H) 600 x 620 mm
- ½ Fachboden

Art.-Nr.	Maße in mm (B x T x H)	Preis in €
CL6002KW15	1500 x 600 x 960	450,42



- Platte Buche Multiplex 40 mm
- Gehäusemaß (B x H) 600 x 620 mm
- ½ Fachboden

Art.-Nr.	Maße in mm (B x T x H)	Preis in €
CL6004KW15	1500 x 600 x 960	544,43



- Platte Buche Multiplex 40 mm
- Gehäusemaß (B x H) 600 x 620 mm

Art.-Nr.	Maße in mm (B x T x H)	Preis in €
CL66022KW15	1500 x 600 x 960	622,37



- Platte Buche Multiplex 40 mm
- Gehäusemaß (B x H) 600 x 620 mm

Art.-Nr.	Maße in mm (B x T x H)	Preis in €
CL66041KW15	1500 x 600 x 960	683,06



- Platte Buche Multiplex 40 mm
- Gehäusemaß (B x H) 600 x 620 mm

Art.-Nr.	Maße in mm (B x T x H)	Preis in €
CL66033KW15	1500 x 600 x 960	734,23



- Platte Buche Multiplex 40 mm
- Gehäusemaß (B x H) 600 x 620 mm

Art.-Nr.	Maße in mm (B x T x H)	Preis in €
CL66044KW15	1500 x 600 x 960	810,39

Einteilungsmaterial siehe Seite 14 und 15

Technische Daten

- Schubladenschrankgehäuse: 600 x 575 x 620 mm (B x T x H)
- Schubladeninnenmaß: 500 x 450 mm (B x T)
- Kugelführungen mit Selbsteinzug Vollauszug (VA) 100 %
Blendenhöhe 50 mm – Tragkraft 30 kg
Ab Blendenhöhe 75 mm – Tragkraft 80 kg
- Zylinderschloss mit zwei Schlüsseln

- Aluminium-Griffleisten
- Werkbankplatte Buche Multiplex 600 tief, 40 mm stark
- Bis zu 800 kg belastbar bei gleichmäßig verteilter Last
- Einteilungsmaterial auf Seite 14 und 15
- **Stellen Sie sich Ihre Kastenwerkbank individuell zusammen. Siehe Seite 50 und 51**



- Platte Buche Multiplex 40 mm
- Gehäusemaß (B x H) 600 x 620 mm
- ½ Fachboden

Art.-Nr.	Maße in mm (B x T x H)	Preis in €
CL6002KW20	2000 x 600 x 960	512,30



- Platte Buche Multiplex 40 mm
- Gehäusemaß (B x H) 600 x 620 mm
- ½ Fachboden

Art.-Nr.	Maße in mm (B x T x H)	Preis in €
CL6004KW20	2000 x 600 x 960	606,31



- Platte Buche Multiplex 40 mm
- Gehäusemaß (B x H) 600 x 620 mm
- ½ Fachboden

Art.-Nr.	Maße in mm (B x T x H)	Preis in €
CL66402KW20	2000 x 600 x 960	780,64



- Platte Buche Multiplex 40 mm
- Gehäusemaß (B x H) 600 x 620 mm
- ½ Fachboden

Art.-Nr.	Maße in mm (B x T x H)	Preis in €
CL66404KW20	2000 x 600 x 960	874,65



- Platte Buche Multiplex 40 mm
- Gehäusemaß (B x H) 600 x 620 mm

Art.-Nr.	Maße in mm (B x T x H)	Preis in €
CL666434KW20	2000 x 600 x 960	1.127,53

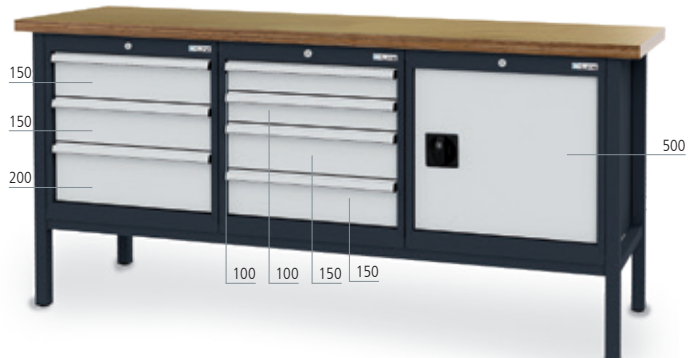

- Platte Buche Multiplex 40 mm
- Gehäusemaß (B x H) 600 x 620 mm

Art.-Nr.	Maße in mm (B x T x H)	Preis in €
CL666341KW20	2000 x 600 x 960	987,11

Einteilungsmaterial siehe Seite 14 und 15

Werkbankgehäuse leer

Kastenwerkbank individuell zusammenstellen

Individueller Einbau von Flügeltüren und Schubladen mit unterschiedlichen Blendenhöhen.

Nutzhöhe 500 mm beachten!

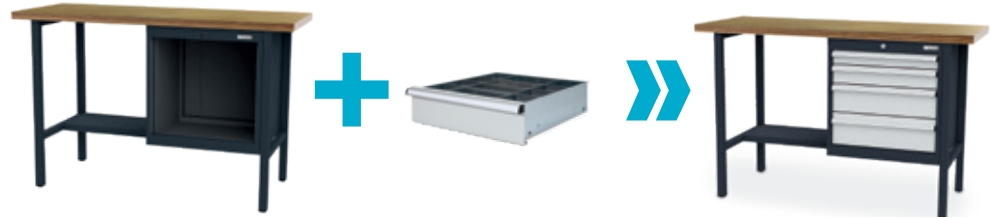

Schrankgehäuse | Gehäusemaß 600 x 620 mm | Nutzhöhe 500 mm

Rahmenverstärkte Schränke aus Qualitätsfeinblech. Robust und präzise verarbeitet.

Arbeitsplatte Buche-Multiplex 40 mm



■ 1/2 Fachboden

Art.-Nr.	Anzahl der Gehäuse	Maße in mm (B x T x H)	Preis in €
CL6KWR15	1 x rechts	1500 x 600 x 960	343,91
CL6KWL15	1 x links	1500 x 600 x 960	343,91



Art.-Nr.	Anzahl der Gehäuse	Maße in mm (B x T x H)	Preis in €
CL66KW15	2	1500 x 600 x 960	409,36



■ 1/2 Fachboden

Art.-Nr.	Anzahl der Gehäuse	Maße in mm (B x T x H)	Preis in €
CL6KWR20	1 x rechts	2000 x 600 x 960	405,79
CL6KWL20	1 x links	2000 x 600 x 960	405,79



■ 1/2 Fachboden

Art.-Nr.	Anzahl der Gehäuse	Maße in mm (B x T x H)	Preis in €
CL66KW20	2	2000 x 600 x 960	473,62



Art.-Nr.	Anzahl der Gehäuse	Maße in mm (B x T x H)	Preis in €
CL666KW20	3	2000 x 600 x 960	550,97

Mobile Kastenwerkbanken

Technische Daten

- Schubladenschrankgehäuse: 600 x 575 x 620 mm (B x T x H)
- Schubladeninnenmaß: 500 x 450 mm (B x T)
- Kugelführungen mit Selbsteinzug Vollauszug (VA) 100 %
Blendenhöhe 50 mm – Tragkraft 30 kg
Ab Blendenhöhe 75 mm – Tragkraft 80 kg
- Zylinderschloss mit zwei Schlüsseln
- Aluminium-Griffleisten
- Werkbankplatte Buche Multiplex 600 tief, 25 mm stark

- 4 Lenkrollen Ø 125 mm, 2 davon mit Feststeller
- Mobile Kastenwerkbank bis zu 400 kg belastbar bei gleichmäßig verteilter Last
- Mit Doppelsicherung
- Einteilungsmaterial auf Seite: 14 und 15
- **Stellen Sie sich Ihre mobile Werkbank individuell zusammen. Siehe Seite 54 und 55**



- 4 x Schubladen
- 2 x Holzfachböden 600 x 570 x 25 mm

- 5 x Schubladen
- 2 x Holzfachböden 600 x 570 x 25 mm

Art.-Nr.	Maße in mm (B x T x H)	Preis in €
CL604MKW13	1300 x 600 x 960	617,61

Art.-Nr.	Maße in mm (B x T x H)	Preis in €
CL605MKW13	1300 x 600 x 960	656,88



- 6 x Schubladen

- 8 x Schubladen

Art.-Nr.	Maße in mm (B x T x H)	Preis in €
CL6633MKW13	1300 x 600 x 960	799,68

Art.-Nr.	Maße in mm (B x T x H)	Preis in €
CL6644MKW13	1300 x 600 x 960	888,93



- 7 x Schubladen

- 8 x Schubladen

Art.-Nr.	Maße in mm (B x T x H)	Preis in €
CL6634MKW15	1500 x 600 x 960	857,40

Art.-Nr.	Maße in mm (B x T x H)	Preis in €
CL6635MKW15	1500 x 600 x 960	896,67

Mobile Kastenwerkbänke

Mobile Kastenwerkbank individuell zusammenstellen

Individueller Einbau von Flügeltüren und Schubladen in unterschiedlichen Blendenhöhen möglich.

Nutzhöhe beachten!



Schrankgehäuse | Gehäusemaß 600 x 620 mm | Nutzhöhe 500 mm

Rahmenverstärkte Schränke aus Qualitätsfeinblech. Robust und präzise verarbeitet.



- Arbeitsplatte Buche-Multiplex 25 mm
- 4 x Lenkrollen Ø 125 mm, 2 davon mit Feststeller
- Mit Doppelsicherung



- 2 x Holzfachböden 600 x 570 x 25 mm

Art.-Nr.	Anzahl der Gehäuse	Maße in mm (B x T x H)	Preis in €
CL62FBMKW13	1	1300 x 600 x 960	410,55



Art.-Nr.	Anzahl der Gehäuse	Maße in mm (B x T x H)	Preis in €
CL66MKW13	2	1300 x 600 x 960	474,81

Art.-Nr.	Anzahl der Gehäuse	Maße in mm (B x T x H)	Preis in €
CL66MKW15	2	1500 x 600 x 960	487,90

NEU

SIMPLA CLIP & SIMPLA BOARD

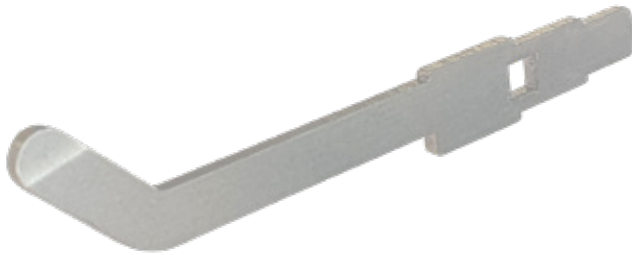

Haken

- Aus verzinktem Stahlblech
- Verschiedene Ausführungen

Kunststoffträger

- Gefertigt aus hochwertigem ABS-Kunststoff
- Zur Aufnahme der Haken
- Lasche zum sicheren Einrasten der Haken
- Werkzeugloses Einhaken



Lochplatte

- Pulverbeschichtete Stahlplatte
- Quadratisch gelocht, 10 x 10 mm
- Abstand Lochmitte zu Lochmitte 38 mm
- Lochung abgestimmt auf SimplaClip® Haken

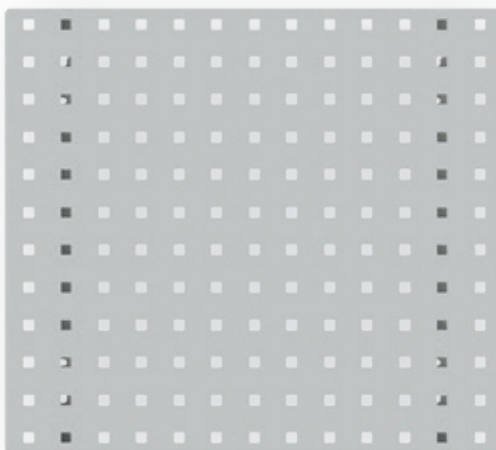

SimplaBoard®

Unsere neuen SimplaBoard® Lochplatten bilden die perfekte Grundlage für die Gestaltung eines ergonomischen Arbeitsplatzes. Die Befestigung erfolgt mühelos mithilfe von zwei Tragsäulen, welche mit der Arbeitsplatte verschraubt werden.

Unsere SimplaBoard® Lochplatten werden mit einer umweltfreundlichen Pulverbeschichtung in einer von 17 verfügbaren Standardfarben gepulvert.

Geben Sie bei der Bestellung eine Farbangabe an. Standardmäßig liefern wir RAL7035.

- Stahlplatte, quadratisch gelocht, 10x10 mm
- Abstand Lochmitte zu Lochmitte 38 mm
- Rundum abgekantet
- Mit kräftigen Unterzügen versteift für höhere Belastungen

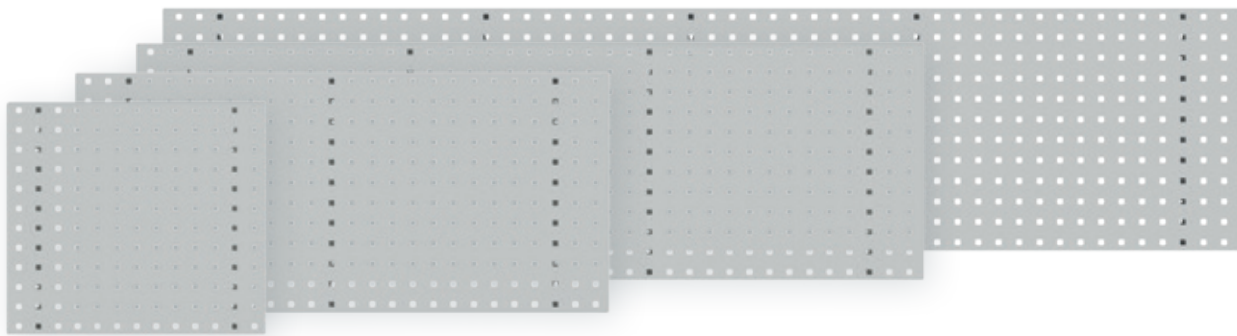

Lochplatte (ohne Werkbankhaltung)		
Art.-Nr.	Maße in mm (B x T)	Preis in €
CLSB0500	500 x 450	51,10
CLSB1000	1000 x 450	63,12
CLSB1500	1500 x 450	82,34
CLSB2000	2000 x 450	96,97



Empfohlen werden
 1000 mm - 2 Halterungen
 1500 mm - 3 Halterungen
 2000 mm - 3 Halterungen

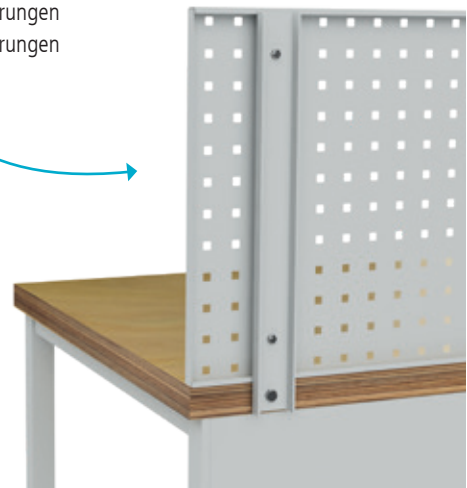

Werkbankhalterung, Preis/Stk. (wird paarweise benötigt)			
Art.-Nr.	Höhe	Ausführung	Preis in €
CLSB001	450 mm	Für eine Platte	13,54
CLSB002	900 mm	Für zwei Platten übereinander	20,31

SimplaClip®

Werkzeuge und Arbeitsmaterialien sicher und in Greifnähe lagern? Unser SimplaClip® Sortiment umfasst für jeden Anwendungsfall den passenden Halter. Ob für Zangen, Schraubendreher oder Kabelrollen. Die Halter können mithilfe der Kunststoffträger einfach in die Rasterung unserer SimplaBoard® Lochwände eingesetzt werden, für einen garantiert sicheren Halt. Durch die flexible Anordnung der Halter auf der Lochwand wird außerdem ein optimal angepasster Arbeitsplatz ermöglicht.

- Übersichtliche Werkzeuglagerung
- Schneller Zugriff
- Werkzeugfreie Anbringung
- Aus hochwertigem ABS-Kunststoff und verzinktem Stahlblech

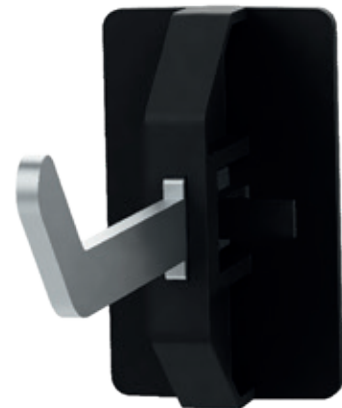

Funktionsweise

Der Sicherungsmechanismus unserer SimplaClip® Halter ist so simpel wie auch genial. Auf der Rückseite der Kunststoffträger sitzt ein Hohlzylinder mit vier Ausläufen. In einem 45° Winkel passt diese einzigartige Form exakt in die Rasterung unserer SimplaBoard® Lochwände. Vertikal ausgerichtet hingegen, verkeilen sich die Ausläufe in der Lochwand und sorgen so für einen sicheren Halt.



Diagonale Ausrichtung

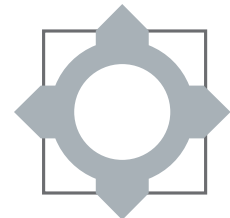

Vertikale Ausrichtung
(Halter verkeilt sich)

Anwendung

Halter einsetzen



Den Kunststoffträger in einem 45° Winkel in die Rasterung der Lochwand einsetzen und anschließend zum Sichern vertikal ausrichten.



Den gewünschten Haken in den Kunststoffträger drücken, bis ein Klicken zu hören ist.

Halter entfernen



Die Lippe seitlich am Kunststoffträger leicht nach hinten drücken.



Bei gedrückter Lippe den Haken nach vorne aus dem Kunststoffträger ziehen.



Den Kunststoffträger um 45° drehen, und nach vorne aus der Rasterung entnehmen.

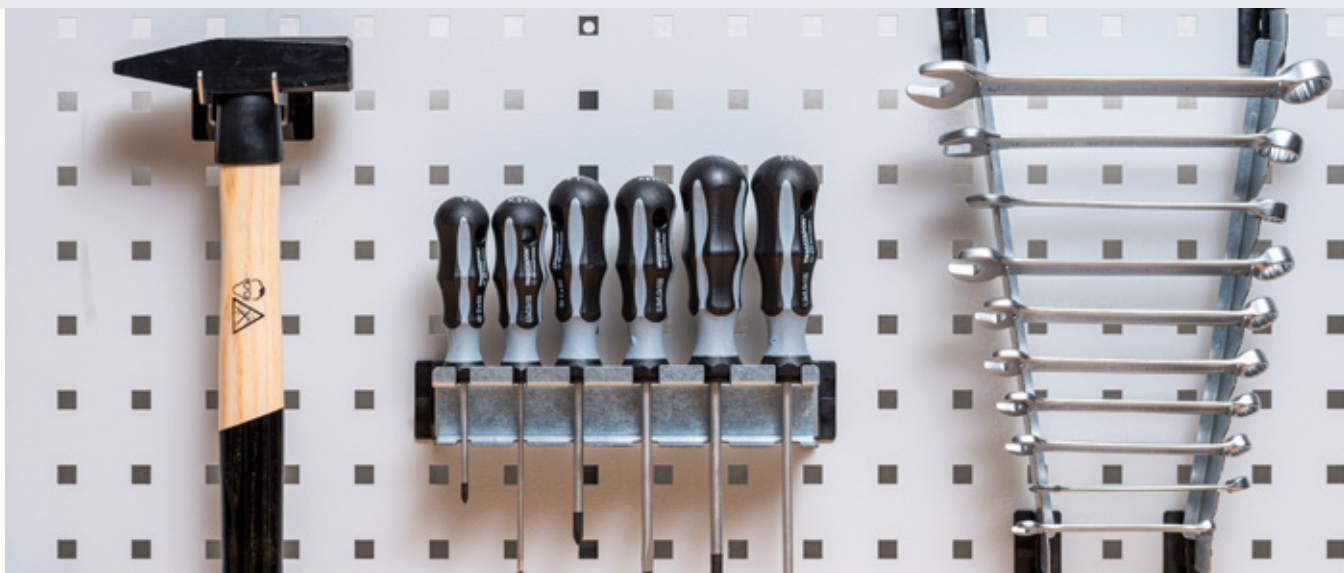

Werkzeughalter mit schrägem Hakenende 45° gewinkelt

Art.-Nr.	Länge in mm	Preis in €
CLSC100	50	2,12
CLSC101	100	2,17
CLSC102	150	2,45
CLSC103	200	2,63

Werkzeughalter mit senkrechtem Hakenende 90° gewinkelt

Art.-Nr.	Länge in mm	Preis in €
CLSC104	35	2,09
CLSC105	75	2,15
CLSC106	125	2,35



Werkzeughalter doppelt mit schrägem Hakenende 45° gewinkelt

Art.-Nr.	Länge in mm	Preis in €
CLSC111	50	4,13
CLSC112	75	4,31
CLSC113	150	4,68

Werkzeughalter doppelt mit senkrechtem Hakenende 90° gewinkelt

Art.-Nr.	Länge in mm	Preis in €
CLSC114	50	4,10
CLSC115	75	4,28
CLSC116	150	4,66



Kunststoffträger		
Art.-Nr.	Maße in mm (BxH)	Preis in €
CLSC130	24 x 40	0,98



Werkzeughalter mit geradem Hakenende		
Art.-Nr.	Länge in mm	Preis in €
CLSC107	50	2,01
CLSC108	100	2,12
CLSC109	150	2,21



Schräghaken für Nüsse und Steckschlüssel		
Art.-Nr.	Länge in mm	Preis in €
CLSC110	14/40	2,51



Werkzeughalter für SB-Verpackungen		
Art.-Nr.	Maße in mm (B x T)	Preis in €
CLSC133	30 x 100	4,88



Bithalter für 7 Bits		
Art.-Nr.	Maße in mm (B x T x H)	Preis in €
CLSC144	152 x 25 x 12	13,72



Nusshalter für 12 Nüsse		
9x Ø 25 mm, 1x Ø 27 mm, 1x Ø 32 mm, 1x Ø 35 mm		
Art.-Nr.	Maße in mm (B x T x H)	Preis in €
CLSC148	380 x 45 x 22	24,80

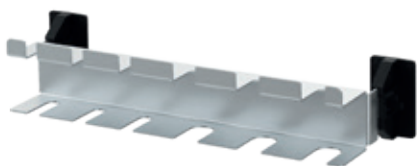

Schraubendreherhalter			
Art.-Nr.	Geeignet für	Breite in mm	Preis in €
CLSC140	6 Schraubend.	190	12,77
CLSC141	12 Schraubend.	380	18,53



Bohrer- und Innensechskanthalter			
Art.-Nr.	Geeignet für	Breite in mm	Preis in €
CLSC142	14 Bohrer	190	14,92
CLSC143	28 Bohrer	380	23,17



Innensechskanthalter, Ø 2 - 11 mm		
Art.-Nr.	Maße in mm (B x T x H)	Preis in €
CLSC145	190 x 25 x 50/70	15,51



Schraubenschlüsselhalter senkrecht
geeignet für 10 Schraubenschlüssel

Art.-Nr.	Maße in mm (B x T x H)	Preis in €
CLSC149	76/152 x 36 x 228	19,46



Ringschlüsselhalter senkrecht
geeignet für 10 Ringschlüssel

Art.-Nr.	Maße in mm (B x T x H)	Preis in €
CLSC150	152/228 x 36 x 266	19,72



Steckschlüsselhalter
geeignet für 10 Steckschlüssel

Art.-Nr.	Maße in mm (B x T x H)	Preis in €
CLSC152	304 x 40 x 35	15,75



Rundhalter

Art.-Nr.	Maße in mm (B x T x H)	Preis in €
CLSC125	40 x 65 x 8	5,25



Bügelhalter

Art.-Nr.	Breite in mm	Preis in €
CLSC151	190	9,75



Stifthalter

Art.-Nr.	Breite in mm	Preis in €
CLSC180	150	11,25



Zangenhalter

Art.-Nr.	Maße in mm (B x T)	Preis in €
CLSC120	35 x 20	4,26
CLSC121	40 x 50	5,60
CLSC122	50 x 75	6,06
CLSC123	55 x 20	4,48
CLSC124	75 x 20	4,78



Maschinenhalter

Art.-Nr.	Innendurchmesser in mm	Preis in €
CLSC126	40	8,57
CLSC127	60	9,35
CLSC128	80	10,28



Kabelhalter

Art.-Nr.	Maße in mm (B x T)	Preis in €
CLSC134	42 x 100	8,54
CLSC135	42 x 150	8,92
CLSC136	42 x 200	9,47

Hakensortimente



Hakensortiment 10-teilig

- 6 x Werkzeughalter mit schrägem Hakenende 45°, Länge 50 mm
- 2 x Werkzeughalter mit senkrechtem Hakenende 90°, Länge 35 mm
- 2 x Werkzeughalter mit geradem Hakenende, Länge 30 mm

Art.-Nr.	Preis in €
CLSC-10	20,92

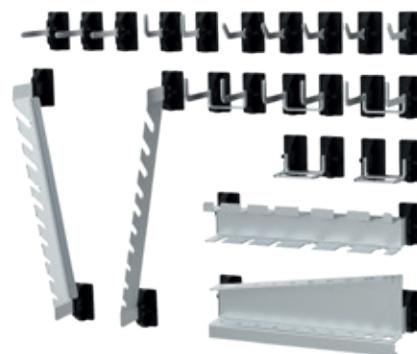

Hakensortiment 18-teilig

- 5 x Werkzeughalter mit schrägem Hakenende 45°, Länge 50 mm
- 2 x Werkzeughalter mit senkrechtem Hakenende 90°, Länge 35 mm
- 3 x Werkzeughalter mit geradem Hakenende, Länge 50 mm
- 3 x Werkzeughalter doppelt mit senkrechtem Hakenende 90°, Länge 50 mm
- 2 x Zangenhalter 35 x 20 mm
- 1 x Schraubenschlüsselhalter senkrecht
- 1 x Schraubendreherhalter, Breite 190 mm
- 1 x Bohrer- / Innensechskanthalter

Art.-Nr.	Preis in €
CLSC-18	89,40

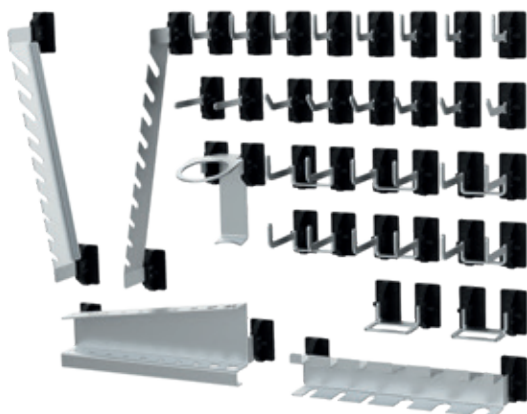

Hakensortiment 28-teilig

- 6 x Werkzeughalter mit schrägem Hakenende 45°, Länge 50 mm
- 8 x Werkzeughalter mit senkrechtem Hakenende 90°, Länge 35 mm
- 2 x Werkzeughalter mit geradem Hakenende, Länge 50 mm
- 6 x Werkzeughalter doppelt mit senkrechtem Hakenende 90°, Länge 50 mm
- 2 x Zangenhalter 35 x 20 mm
- 1 x Maschinenhalter Ø 40 mm
- 1 x Schraubenschlüsselhalter senkrecht
- 1 x Schraubendreherhalter, Breite 190 mm
- 1 x Bohrer- / Innensechskanthalter

Art.-Nr.	Preis in €
CLSC-28	122,95

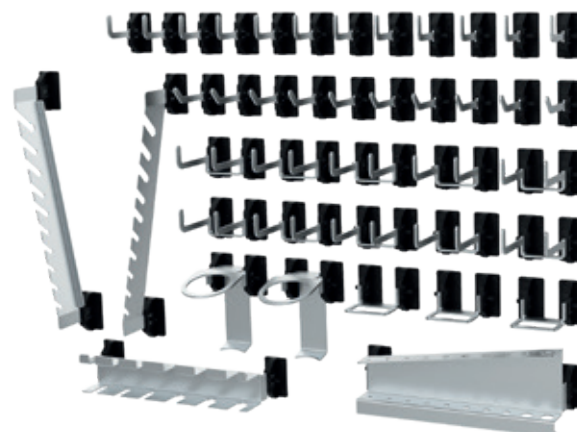

Hakensortiment 40-teilig

- 10 x Werkzeughalter mit schrägem Hakenende 45°, Länge 50 mm
- 12 x Werkzeughalter mit senkrechtem Hakenende 90°, Länge 35 mm
- 10 x Werkzeughalter doppelt mit senkrechtem Hakenende 90°, Länge 35 mm
- 3 x Zangenhalter 35 x 20 mm
- 2 x Maschinenhalter Ø 40 mm
- 1 x Schraubenschlüsselhalter senkrecht
- 1 x Schraubendreherhalter, Breite 190 mm
- 1 x Bohrer- / Innensechskanthalter

Art.-Nr.	Preis in €
CLSC-40	165,40

6-ECK WERKBANK

- Werkbankplatte Buche Multiplex, 40 mm stark
- Zwei miteinander verschraubte Hälften



Schubladenschrank

- 6 x Schubladenschrankgehäuse Typ 600 verschraubt mit Zwischenblech
- Kugelführungen mit Selbsteinzug
Vollauszug (VA) 100 %
Blendenhöhe 50 mm – Tragkraft 30 kg
Ab Blendenhöhe 75 mm – Tragkraft 80 kg
- Zylinderschloss mit zwei Schlüsseln
- Aluminium-Griffleisten



Zwischenblech

6-Eck Werkbank

Technische Daten

- 6 x Schubladenschrank Typ 600
- Höhe der Schubladenschränke 820 mm
- Arbeitshöhe 860 mm
- Werkbankplatte Buche-Multiplex, 40 mm stark
- 6 x Zwischenblech
- Einteilungsmaterial auf Seite 14 und 15
- **Stellen Sie sich Ihre 6-Eck Werkbank individuell zusammen**



- Platte Buche Multiplex 40 mm
- 6 x Schubladenschränke mit je 5 x Schubladen
- 6 x Zwischenbleche

Art.-Nr.	Maße in mm (B x T x H)	Preis in €
CL66ECK1031	2500 x 2165 x 860	4.078,16

Zwischenblech (ohne Abbildung)

- Zum Verschrauben zwischen 2 Schubladenschränken

Art.-Nr.	Ausführung	Preis in €
CLZB6ECK	Zwischenblech	22,61

6-Eck Werkbankplatte

- Buche Multiplex Platte in 2 Teilen
- Kanten L=1250 mm

Art.-Nr.	Maße in mm (B x T x H)	Preis in €
CLP6ECK40BM	2500/1250 x 1083 x 40	1.111,46

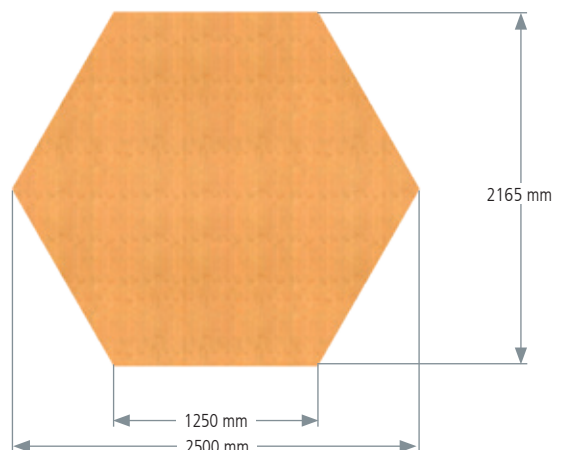



CL6W20MW6002

Reihenwerkbank mit Werkbankaufbau komplett

- 2 x Schubladenschränke
- Platte Buche Multiplex 40 mm
- 1 x Energieleiste mit 3er Schuko-Steckdosen mit Ein/Ausschalter
- 3 x Fachböden 1000 mm x 320 mm
- 2 x Lochwände 1000 mm x 302 mm
- 2 x Magnetwände 1000 mm x 302 mm
- 1 x Obergestell
- 1 x Geräteschiene und LED-Beleuchtung 1226 Lux
- 3 x Tragsäulen 1250 mm

Art.-Nr.	Maß in mm (B x T x H)	Ausführung	Schubladenmaß in mm	Blendenhöhe in mm	Preis in €
CL6W20MW6001	2000 x 600 x 860	Werkbank+Aufbau	500 x 450	7x 100 & 1x 50, 3x 150, 1x 200	2.444,27
CL6W20MW6002	2000 x 600 x 960	Werkbank+Aufbau	500 x 450	8x 100 & 1x 50, 1x 100, 3x 150, 1x 200	2.554,93
CL6W20MW6003	2000 x 600 x 1060	Werkbank+Aufbau	500 x 450	9x 100 & 1x 50, 2x 100, 3x 150, 1x 200	2.665,61
CL20MW6001	2000 x 600 x 1250	Werkbank-Aufbau einzeln			1.234,03



Die Angebote gelten für Handel, Handwerk und Gewerbe. Technische Änderung sowie Preisänderung aufgrund von Materialverteuerungen vorbehalten. Preise gültig bis 30.04.2025. Preise zuzüglich der gesetzlichen Mehrwertsteuer. Druckfehler und Irrtum vorbehalten. Die Allgemeinen Geschäftsbedingungen der Simplaflex GmbH Systemeinrichter finden Sie auf der Website unter www.simplaflex.de



1. Auflage